

Технологии **QNX**® для создания  
высоконадежных систем автоматизации



*Баковкин Александр, SWD Software*  
Оптимизация загрузки и использования  
вычислительных ресурсов ОС QNX Neutrino



# Средства встраивания

## Простая установка с диска

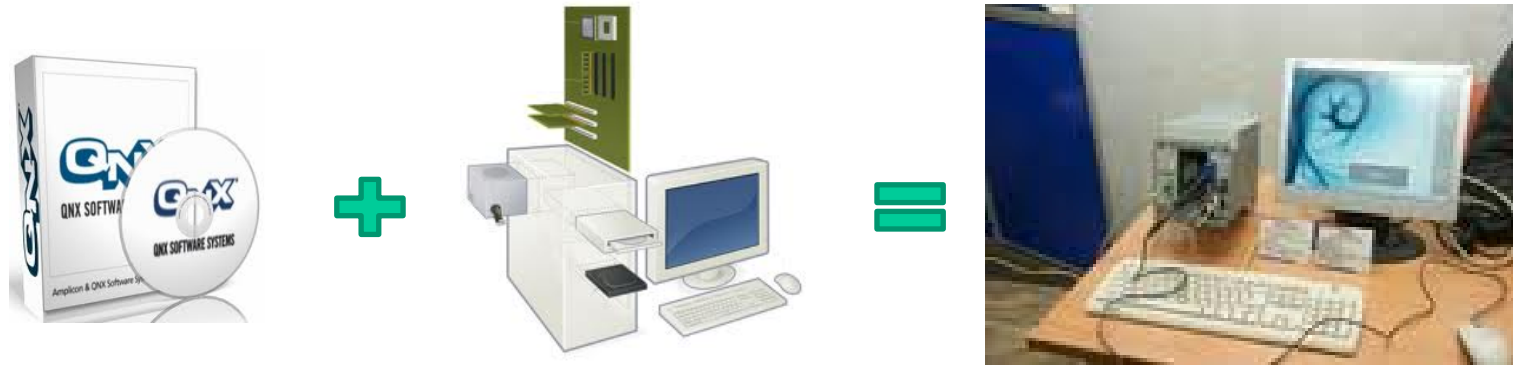

## Эффективное встраивание с учётом особенностей оборудования

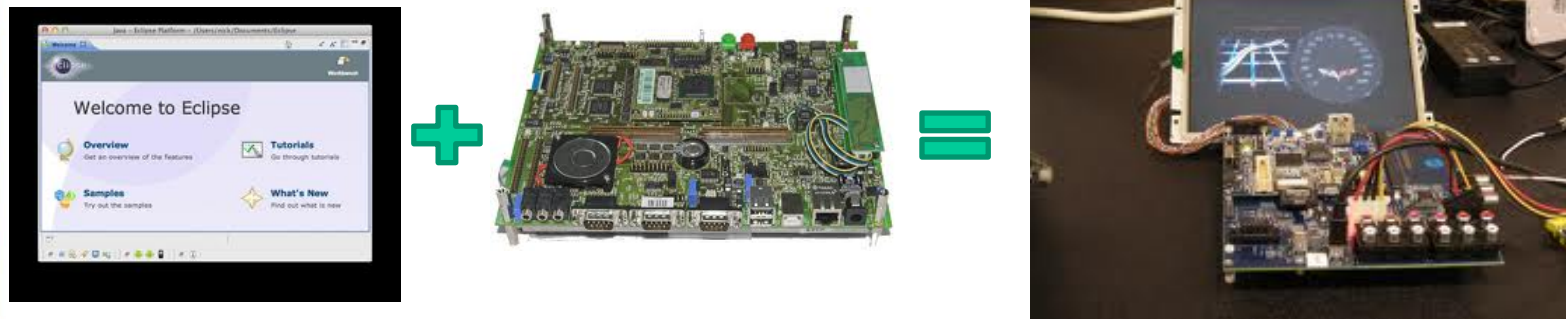

# Встраиваемость QNX Neutrino

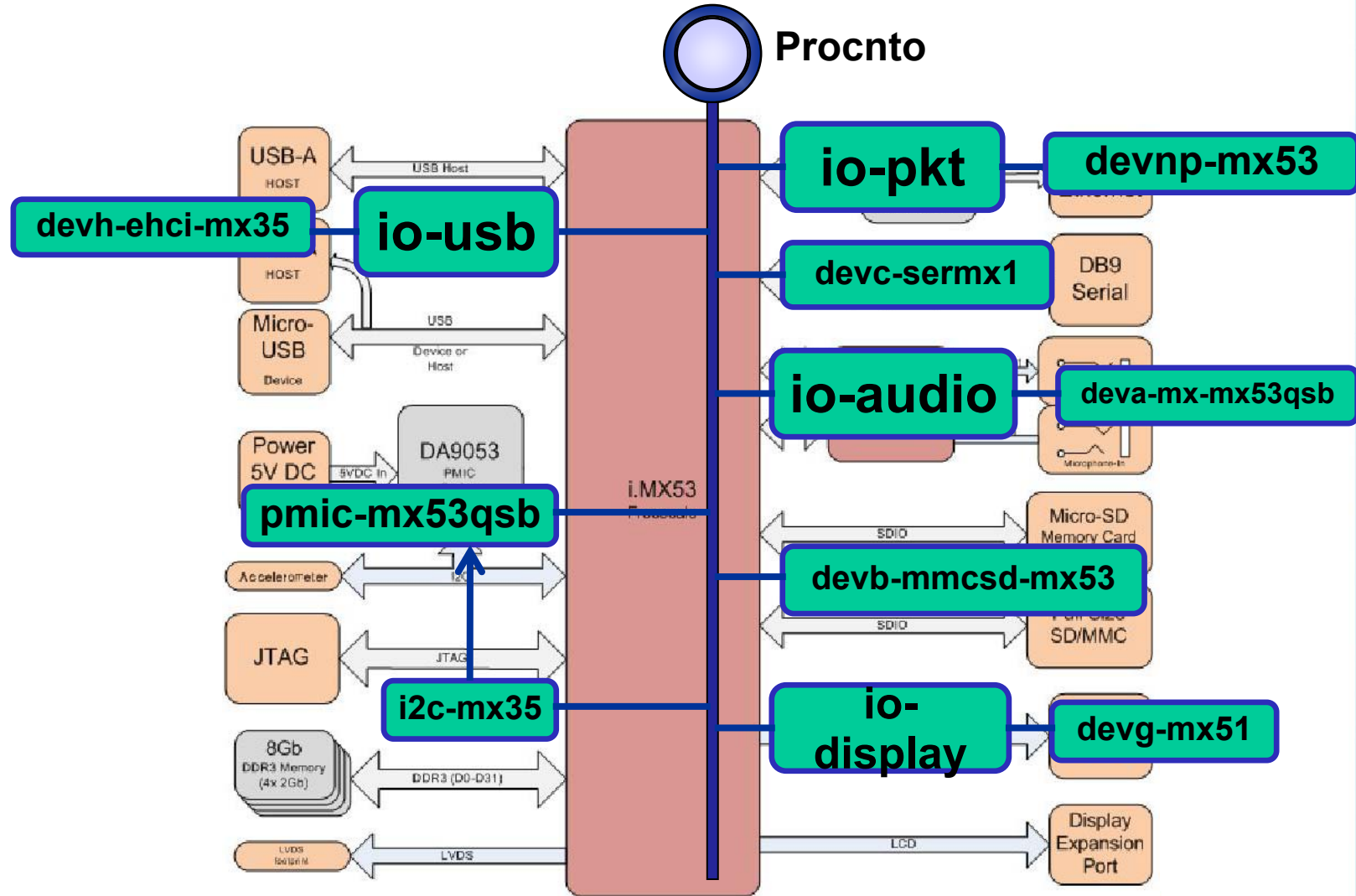

# Интегрированная среда разработки

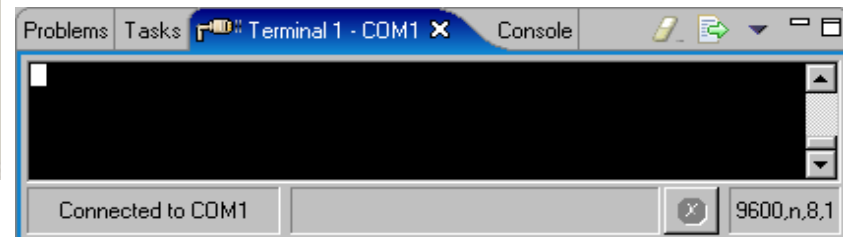
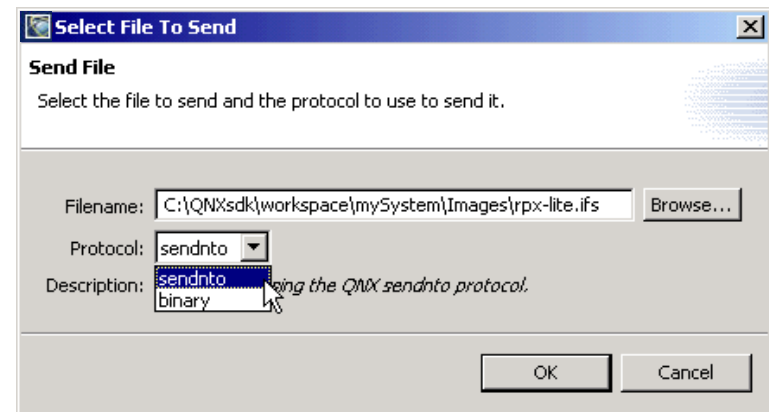
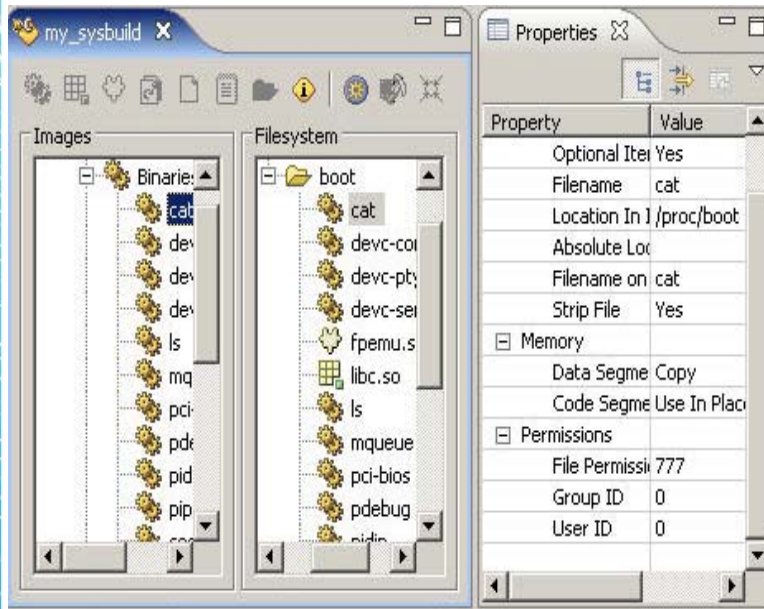

# Системное профилирование

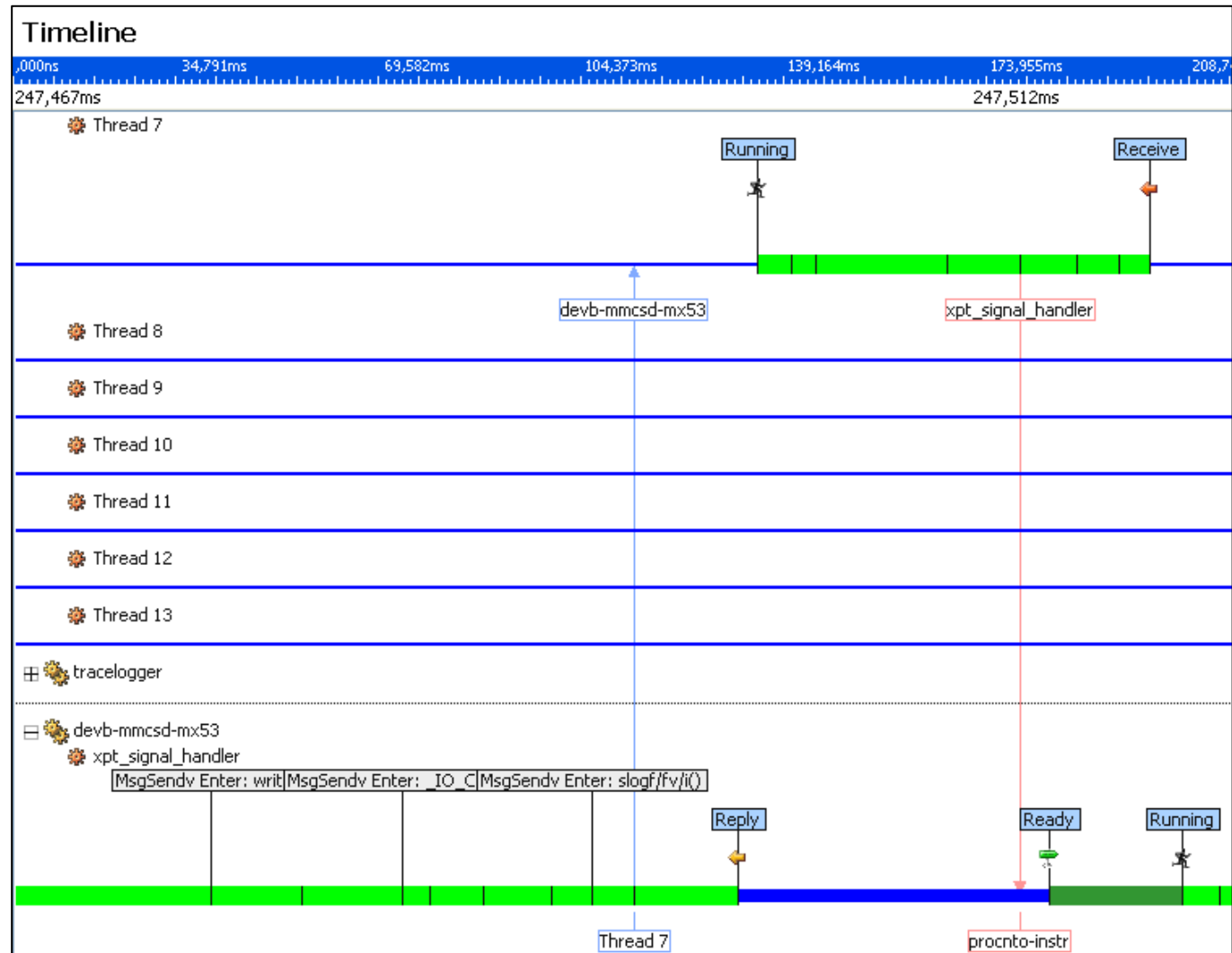

# Оптимизация загрузки

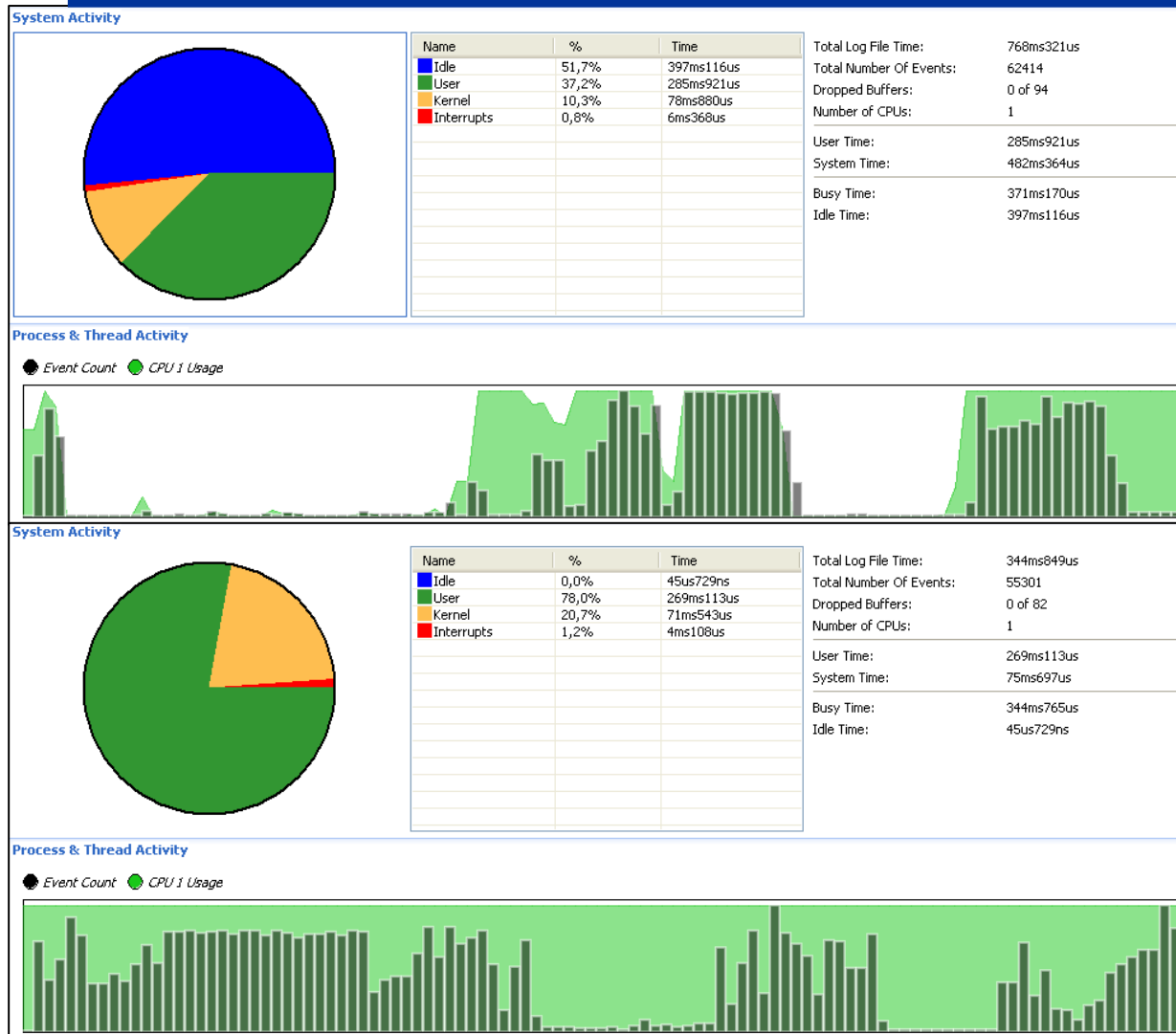

Время загрузки  
~770 мс

Время загрузки  
~340 мс

Продукт QNX позволяет

1. Оптимизировать состав системы под свои  
нужды

2. Отслеживать взаимные ошибки  
системных и пользовательских  
компонентов

3. Увеличивать эффективность работы  
системы

Является средством полного цикла  
разработки сложных систем

## Спасибо за внимание!

Подробная документация на сайте производителя:

[www.qnx.com](http://www.qnx.com)

Техническая поддержка компании SWD Software:

[support.qnx@swd.ru](mailto:support.qnx@swd.ru)



**Баковкин Александр**, инженер отдела сервисов

Тел: (812) 611-07-51, 611-07-59

[www.swd.ru](http://www.swd.ru)